

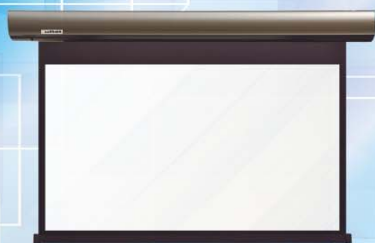

 **Lumien**

2016 / 2017



КАТАЛОГ ОБОРУДОВАНИЯ



Проекционные экраны Lumien — качественные экраны для бизнеса, образования и домашнего кинотеатра. Они изготовлены с учетом современных достижений AV индустрии и всецело соответствуют предъявляемым к ним функциональным требованиям. Отличаясь высокой надежностью, долговечностью и удобством управления, проекционные экраны Lumien являются оптимальным выбором для тех, кто ищет качественный продукт по оптимальной цене.

Содержание

История	3
Сертификаты.....	3
Выбор экрана.....	4
Выбор полотна	6
Модельный ряд	8
Применение.....	10
Экран Master Picture.....	12
Экран Master View.....	14
Экран Master Control.....	16
Экран Master Large Control.....	18
Экран Master Fold.....	20
Экран Master Portable	22
Экран Eco Picture.....	24
Экран Eco View.....	26
Экран Cinema Home.....	28
Экран Cinema Tensioned Control.....	30
Экран Cinema Control.....	32
Экран Cinema Premium.....	34
Проекционный столик Deco.....	36
Проекционный столик Vitel.....	37
Проекционный столик Galant.....	38
Дистанционные пульты управления Lumien.....	39

История

Завод, выпускающий проекционные экраны Lumien, был создан в 1981 году. За три десятилетия с его конвейера сошло огромное количество высококачественного оборудования для аудиовизуального рынка. Завод сертифицирован по международным стандартам качества ISO 14001/9001. Продукция, выпускаемая под торговой маркой Lumien, подвергается строгому контролю на всех этапах производства. Специалисты отдела научно-технических исследований и развития уделяют большое внимание совершенствованию своей продукции и воплощают в ней все последние тенденции AV отрасли.

Сегодня Lumien – это известный мировой бренд различных проекционных экранов высокого качества по привлекательной цене.

Сертификаты

Производство Lumien сертифицировано по международным стандартам качества ISO 14001/9001. Наличие этих сертификатов у предприятия свидетельствует о строгом соответствии выпускаемой продукции общепринятым нормативным документам, гарантирующим их надежность, долгий срок службы и экологическую безопасность.

Выбор проекционного экрана

Свойства материала, из которого изготовлен экран, обеспечивают отражение света в определенном направлении и влияют как на значение угла обзора, так и на яркость изображения. Экран, который равномерно рассеивает свет по всей поверхности, имеет низкий коэффициент отражения и широкие углы обзора. Экран, концентрирующий свет по центру, имеет высокий коэффициент отражения и небольшой угол обзора.

Тип экрана



Настенные экраны



Экраны с электроприводом



Мобильные экраны на штативе



Натяжные экраны

Формат экрана



Ширина = Высота



Ширина = 1,33 * Высота



Ширина = 1,78 * Высота



Ширина = 2,35 * Высота

Размер экрана

Оптимальное восприятие проецируемого изображения обеспечивается при выполнении следующих условий:

- 1 Расстояние от нижнего края проекционного экрана до пола должно быть не менее 125 см для бизнеса и образования и не более 90 см для домашнего кино
- 2 Минимальное расстояние от экрана до первого ряда зрителей должно быть в полтора раза больше высоты экрана ($X * 1,5$)

Оптимальная высота экрана должна быть в шесть раз меньше расстояния до последнего ряда зрителей.

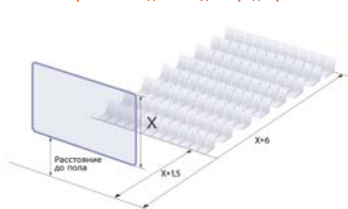

Определите размер экрана в зависимости от дизайна помещения и расположения зрительских мест. Залогом успеха служит правило располагать экран перед аудиторией, а не перед проектором. Для этого может потребоваться дополнительно слегка опустить точку подвеса экрана при потолочном креплении. Экран должен располагаться так, чтобы был виден всем зрителям.

Проекционные полотна Lumien

Экраны Lumien поставляются со всеми наиболее востребованными на рынке проекционными полотнами, ассортимент которых отличается многообразием и широтой выбора. Проекционные полотна для прямой проекции могут быть диффузными, равномерно рассеивающими свет во все стороны, и отражательными, концентрирующими световой поток в направлении пользователей. Диффузные полотна могут быть матово-белыми или светло-серыми, оптимизированными для увеличения контрастности и детализации. При широком угле обзора белые матовые экраны обеспечивают максимальную яркость, светло-серые – максимальную контрастность. Белые матовые экраны имеют коэффициент усиления 1, серые – около 0,8.

Отражательные экраны применяются, когда невозможно затемнить помещение. Верхний слой такого полотна подвергается специальной обработке, усиливающей отражаемый свет. Угол обзора таких экранов существенно ниже – в пределах 40°, а коэффициент усиления выше – до 2,5.

В экранах с полотном для обратной проекции (экраны «на просвет») проектор устанавливается позади экрана, и световой поток от проектора, проходя сквозь экран, рассеивается в направлении зрителей. Задачей такого полотна является минимизация световых потерь при прохождении через экран.

Полотна для экранов Lumien выпускаются на основе текстиля, стекловолокна и винила. Полотно на тканевой основе благодаря прочной основе обеспечивает ровную, исключающую искажения изображений, поверхность. Полотно на основе стекловолокна выпускаются плотными и усиленными, и их не нужно натягивать со всех сторон. Полотна на основе винила могут растягиваться, обеспечивая необходимую плоскость полотна для качественного изображения.

Все проекционные полотна Lumien экологически безопасны, полностью удовлетворяют требованиям пожарной безопасности, устойчивы к образованию плесени и просты в уходе (проекционные полотна можно мыть).

Выбор проекционного полотна

Matte White

Универсальное полотно с белой матовой поверхностью на текстильной основе с покрытием ПВХ. Равномерное распределение света исключает появление горячих пятен и изменение цвета. Благодаря широкому углу обзора перед экраном с таким полотном может разместиться большое количество зрителей.

Угол обзора 160°, коэффициент усиления 1

Matte White FiberGlass

Универсальное полотно с белой матовой поверхностью на основе стекловолоконка с покрытием ПВХ. Слой из переплетенного стекловолоконка обеспечивает абсолютно ровную поверхность и долговечность, защищая полотно от деформации при температурных колебаниях. Равномерное распределение света исключает появление горячих пятен и изменение цвета.

Угол обзора 160°, коэффициент усиления 1

Matte White Sound

Акустически прозрачное полотно на текстильной основе. Позволяет размещать звуковые колонки непосредственно за экраном, пропускает звуковые волны практически без потери звука и без ущерба для изображения.

Угол обзора 160°, коэффициент усиления 1

High Contrast

Высококонтрастное проекционное полотно на основе стекловолоконка с покрытием ПВХ. Превосходно отображает контент в формате HD даже в условиях сильного внутреннего освещения. Благодаря наличию серой подложки и отражающей серой поверхности полотно превосходно воспроизводит оттенки черного цвета без ухудшения качества уровней белого.

Угол обзора 100°, коэффициент усиления 1,1

High Contrast Sound

Высококонтрастное акустически прозрачное проекционное полотно на основе стекловолоконка с покрытием ПВХ. Превосходно отображает контент в формате HD даже в условиях сильного внутреннего освещения. Благодаря наличию серой подложки и отражающей серой поверхности полотно превосходно воспроизводит оттенки черного цвета без ухудшения уровней белого. Верхний слой полотна перфорирован для пропускания звуковых волн, что позволяет размещать динамики непосредственно за экраном и получать звук превосходного качества.

Угол обзора 160°, коэффициент усиления 0,8

Rear Projection

Полотно для обратного проецирования. Специальная обработка поверхности сводит к минимуму поглощение света при его проникновении вглубь полотна и обеспечивает его максимальную отдачу в пространство по направлению к зрителю.

Угол обзора 120°, коэффициент усиления 1,8

3D Passive

Гибкое полотно для прямой 3D проекции. Благодаря высокому коэффициенту усиления – 2,4 полотно компенсирует потерю восприятия яркости, возникающую при пассивной 3D проекции за счет использования 3D очков и установки фильтров на проекторы.

Угол обзора 40°, коэффициент усиления 2,4









3D Passive Sound

Гибкое полотно для прямой 3D проекции. Благодаря высокому коэффициенту усиления – 2,4 полотно компенсирует потерю восприятия яркости, возникающую при пассивной 3D проекции за счет использования 3D очков и установки фильтров на проекторы. Перфорированная поверхность пропускает звуковые волны без искажений и позволяет расположить акустические колонки за экраном.

Угол обзора 40°, коэффициент усиления 2,4

Полотно	Тип проецирования	Коэффициент усиления	Угол обзора, °	Акустическая прозрачность	Применяется в моделях
Matte White	фронтальное	1	160	нет	Eco Picture Eco View Master Fold Cinema Home Cinema Tensioned Control Cinema Premium
Matte White FiberGlass	фронтальное	1	160	нет	Master Portable Master View Master Control Master Large Control Cinema Control
Matte White Sound	фронтальное	1.0	160	да	Cinema Tensioned Control Cinema Premium
High Contrast Sound	фронтальное	0.8	160	да	Cinema Tensioned Control
3D Passive Sound	фронтальное	2.4	40	да	Cinema Premium
3D Passive	фронтальное	2.4	40	нет	Cinema Premium
Rear Projection	обратное	1.8	120	нет	Master Fold

Модельный ряд

Master	С электроприводом	Мобильные на штативе	Настенные	
	<p><i>Master Control</i> <i>Master Large Control</i></p>  <p>Matte White FiberGlass Matte White FiberGlass</p>	<p><i>Master View</i> <i>Master Fold</i> <i>Master Portable</i></p>  <p>Matte White FiberGlass Matte White Rear Projection Matte White FiberGlass</p>	<p><i>Master Picture</i></p>  <p>Matte White FiberGlass</p>	
Eco	Мобильные на штативе	Настенные		
	<p><i>Eco View</i></p>  <p>Matte White</p>	<p><i>Eco Picture</i></p>  <p>Matte White</p>		
Cinema	С электроприводом	Натяжные на раме		
	<p><i>Cinema Control</i> <i>Cinema Tensioned Control</i></p>  <p>Matte White FiberGlass Matte White Matte White Sound High Contrast Sound</p>	<p><i>Cinema Home</i></p>  <p>Matte White</p>	<p><i>Cinema Premium</i></p>  <p>Matte White Matte White Sound 3D Passive Sound 3D Passive</p>	

Master

Классические экраны для бизнеса, образования и домашнего кино. Они выпускаются в форматах 1:1, 4:3, 16:9, 16:10 и представлены всеми востребованными на рынке размерами. Поставляются с проекционными полотнами Matte White FiberGlass, Rear Projection и используются как для прямой, так и для обратной проекции. Строгий и лаконичный дизайн позволяет моделям этой серии органично вписаться в любой интерьер.

Eco

Экраны эконом-класса, разработанные специально для применения в учебном процессе. Выпускаемые из экологичных материалов, прочные, надежные и простые в эксплуатации эти экраны незаменимы в образовательных учреждениях.

Cinema

Экраны для просмотра кинофильмов. Серия охватывает широкий диапазон моделей среднего и высшего ценового сегмента, включая уникальные и нестандартные разработки премиум-класса. Экраны серии выпускаются со специализированными полотнами High Contrast, High Contrast Sound, 3D Passive, 3D Passive Sound, Matte White, Matte White Sound, Matte White FiberGlass обеспечивающими изображение превосходного кинематографического качества.

Применение

Образование



Master View.....	14
Eco View.....	24
Eco Picture.....	26

Домашнее использование



Cinema Home.....	28
Cinema Tensioned Control.....	30
Cinema Control.....	32

Большие помещения



Master Large Control.....	18
Master Fold.....	20
Cinema Premium.....	34

Бизнес и конференции



Master Picture.....	12
Master Control.....	16
Master Large Control.....	18

Master Picture



Универсальный настенный экран с ручным управлением. Подпружиненный механизм обеспечивает плавное сворачивание и высокую детализацию изображения.

- Конструкция классического четырехугольного корпуса обеспечивает долговечную и плавную работу подпружиненного вала;
- Пружинный механизм позволяет легко разворачивать экран и фиксировать полотно на любой высоте;
- Черная кайма по периметру;
- Экраны формата 16:9 имеют сверху дополнительную черную полосу шириной 35-61 см в зависимости от размеров модели для достижения идеальной высоты просмотра;
- Экраны шириной более 2.8 м оснащены стальными торцевыми креплениями для повышенной надежности;
- Простой и легкий монтаж на стену или на потолок для универсального использования;
- Выпускается с полотном Matte White Fiberglass.

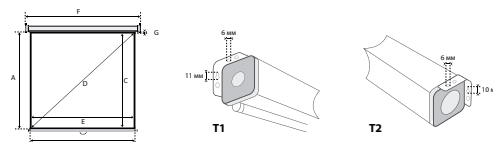

	Код продукта	Общий размер, АxБ, см	Размер рабочей области, СxЕ, см	Диагональ рабочей области D, см/дюймы	Черная кайма по периметру/сверху G, см	Габариты корпуса (ШxВxД), мм	Тип заглушки	Вес, кг
Формат 16:9	LMP - 100101	127 x 127	121 x 121	171/67	3	70x70x1390	T1	5
	LMP - 100102	153 x 153	147 x 147	208/82	3	70x70x1650	T1	5
	LMP - 100103	180 x 180	174 x 174	246/97	3	70x70x1920	T1	7
	LMP - 100104	203 x 203	197 x 197	279/110	3	70x70x2150	T1	8
	LMP - 100105	213 x 213	207 x 207	293/115	3	70x70x2250	T1	8
	LMP - 100129	220 x 220	214 x 214	303/119	3	80x80x2320	T1	9
	LMP - 100106	244 x 244	236 x 236	334/131	4	80x80x2560	T1	12
	LMP - 100107	305 x 305	297 x 297	420/165	4	104x104x3180	T2	23
Формат 16:10	LMP - 100130	120 x 160	114 x 154	192/75	3	70x70x1720	T1	6
	LMP - 100108	128 x 171	122 x 165	205/81	3	70x70x1830	T1	6
	LMP - 100109	153 x 203	147 x 197	246/97	3	70x70x2150	T1	7
	LMP - 100110	183 x 244	175 x 236	294/116	4	70x70x2560	T1	9
	LMP - 100111	206 x 274	198 x 266	332/131	4	94x94x2830	T2	14
	LMP - 100112	229 x 305	221 x 297	370/146	4	94x94x3180	T2	16
	LMP - 100113	274 x 366	266 x 358	446/176	4	104x104x3790	T2	27
	LMP - 100114	305 x 406	297 x 398	497/196	4	104x104x4190	T2	35
Формат 16:9	LMP - 100115	184 x 220	119 x 212	243/96	4/61	70x70x2120	T1	8
	LMP - 100116	189 x 240	130 x 232	266/105	4/55	70x70x2320	T1	9
	LMP - 100117	202 x 280	153 x 272	312/123	4/45	70x70x2520	T2	14
	LMP - 100118	203 x 300	164 x 292	335/132	4/35	94x94x2930	T2	15
	LMP - 100121	173 x 200	109 x 194	223/88	3/61	94x94x3130	T1	8
	LMP - 100126	259 x 400	221 x 392	450/177	4/34	104x104x4130	T2	28
Формат 16:10	LMP - 100131	115 x 180	105 x 168	198/78	5/6	70x70x1920	T1	7
	LMP - 100132	129 x 200	119 x 190	224/88	5	70x70x2120	T1	8
	LMP - 100133	141 x 220	131 x 210	248/97	5	70x70x2320	T1	9
	LMP - 100134	154 x 240	144 x 230	271/107	5	70x70x2520	T1	10
	LMP - 100135	179 x 280	169 x 270	319/125	5	94x94x2930	T2	12
	LMP - 100136	191 x 300	181 x 290	342/135	5	94x94x3130	T2	14

Устойчивость к огню

Возможность мыть

Устойчивость к плесени

Угол обзора 160°

Master View



- Полотно с обратной стороны имеет черное покрытие для предотвращения засветки изображения;
- Прочный, устойчивый штатив квадратного сечения обеспечивает надежность конструкции;
- Высоту установки экрана легко отрегулировать с помощью телескопической штанги и кнопки регулировки высоты;
- Возможность легкого отсоединения штатива от корпуса экрана;
- Корректор трапециевидных искажений для точной настройки геометрии изображения, встроенный в штатив;
- Мягкие наконечники ножек предотвращают скольжение экрана и повреждение покрытия пола;
- Корпус окрашен в черный цвет;
- Выпускается с полотном Matte White Fiberglass.

Мобильный экран на штативе для интенсивного использования с корректором трапециевидных искажений. Прочный, устойчивый штатив квадратного сечения обеспечивает надежность конструкции.

- Устойчивость к огню
- Возможность мыть
- Устойчивость к плесени
- Угол обзора 160°

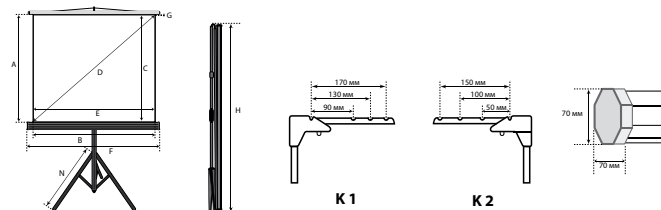

	Код продукта	Общий размер, АхВ, см	Рабочая область, СхЕ, см	Диагональ рабочей области D, см/дюймы	Черная кайма по периметру G, см	Габариты корпуса (ШхВ), мм	Длина ножек N, см	Длина собранного экрана H, см	Тип коррекции	Вес, кг
Формат [1]										
	LMV-100101	127 x 127	121 x 121	171/67	3	70x70x1350	50	137	K1	7
	LMV-100102	153 x 153	147 x 147	208/82	3	70x70x1610	67	163	K1	8
	LMV-100103	180 x 180	174 x 174	246/97	3	70x70x1880	68	190	K1	10
	LMV-100109	203 x 203	195 x 195	276/109	4	70x70x2110	68	213	K2	11
	LMV-100104	213 x 213	207 x 207	293/115	4	70x70x2210	68	223	K2	12
	LMV-100111	220 x 220	212 x 212	300/118	4	70x70x2280	68	234	K2	13
	LMV-100105	244 x 244	236 x 236	334/131	4	70x70x2520	68	255	K2	15
Формат [2]										
	LMV-100112	110 x 160	114 x 154	192/75	3	70x70x1680	68	174	K1	8
	LMV-100106	128 x 171	122 x 165	205/81	3	70x70x1790	68	181	K2	9
	LMV-100107	153 x 203	147 x 197	246/97	3	70x70x2110	68	213	K2	10
	LMV-100113	165 x 220	159 x 214	267/105	3	70x70x2280	68	234	K2	11
	LMV-100108	183 x 244	175 x 236	294/116	4	70x70x2520	68	255	K2	14

Master Control



Универсальный моторизованный экран для крепления на стену или потолок. Экономичность в сочетании с высокой надежностью обеспечивают долговую и безотказную работу изделия и снижают затраты на техническое обслуживание.

- При сворачивании полотна нижняя планка полностью скрывается в корпус;
- Автоматическая остановка полотна при сворачивании и разворачивании увеличивает срок службы и повышает удобство использования;
- В экранах шириной до 2,8 м используется бесшумный синхронный мотор с плавным стартом;
- В экранах шириной более 2,8 м используется долговечный цилиндрический мотор;
- Экраны формата 16:9 имеют сверху дополнительную черную полосу шириной 35-61 см в зависимости от размеров модели для достижения идеальной высоты просмотра;
- Экраны шириной более 2,8 м оснащены металлическими заглушками по бокам для повышения надежности и долговечности;
- Корпус квадратного сечения имеет по всей длине внутренний выступ, предотвращающий полотно от произвольного развертывания;
- Переключатель, входящий в базовую комплектацию, легко заменяется на беспроводное устройство (инфракрасное или радиочастотное);
- Пульт управления, позволяющий останавливать полотно на любой высоте, поставляется опционально;
- Выпускается с полотном Matte White Fiberglass.

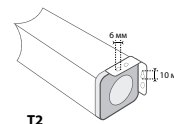
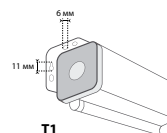
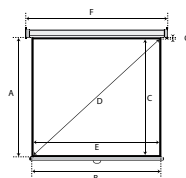

	Код продукта	Общий размер, АxВ, см	Размер рабочей области, СxЕ, см	Диагональ рабочей области D, см/дюймы	Черная кайма по периметру/сверху G, см	Габариты корпуса (ШxВxД), мм	Тип боковой заглушки	Вес, кг
Формат 16:9								
	LMC-100102	180x180	174x174	246/97	3	96x96x2060	T1	10
	LMC-100103	203x203	197x197	279/110	3	96x96x2290	T1	12
	LMC-100125	220x220	214x214	303/119	3	96x96x2460	T1	13
	LMC-100105	24x244	236x236	334/131	3	96x96x2660	T1	14
	LMC-100126	280x280	272x272	385/151	4	104x104x3120	T2	22
	LMC-100106	305x305	297x297	420/165	4	104x104x3190	T2	25
Формат 16:10								
	LMC-100107	128x171	122x165	205/81	3	96x96x1970	T1	9
	LMC-100108	153x203	147x197	246/97	3	96x96x2290	T1	11
	LMC-100109	183x244	175x236	294/116	4	96x96x2660	T1	13
	LMC-100110	229x305	221x297	370/146	4	94x94x3170	T2	17
	LMC-100111	274x366	266x358	446/176	4	104x104x3780	T2	28
	LMC-100112	305x406	297x398	497/196	4	107x107x4180	T2	32
Формат 16:9								
	LMC-100118	147x200	109x194	223/88	3/35	96x96x2260	T1	10
	LMC-100113	184x220	119x212	243/96	4/61	96x96x2460	T1	12
	LMC-100114	189x240	130x232	266/105	4/55	96x96x2660	T1	13
	LMC-100115	202x280	153x272	312/123	4/45	96x96x3060	T2	15
	LMC-100116	203x300	164x292	335/132	4/35	94x94x3120	T2	17
	LMC-100123	259x400	221x392	450/177	4/34	104x104x4120	T2	36
Формат 16:10								
	LMC-100127	115x180	105x168	198/78	5/6	96x96x2060	T1	9
	LMC-100128	129x200	119x190	224/88	5	96x96x2260	T1	10
	LMC-100129	141x220	131x210	248/97	5	96x96x2460	T1	11
	LMC-100130	154x240	144x230	271/107	5	96x96x2660	T1	13
	LMC-100131	179x280	169x270	319/125	5	96x96x3060	T1	15
	LMC-100132	191x300	181x290	342/135	5	94x94x3120	T2	16

Устойчивость к огню

Возможность мыть

Устойчивость к плесени

Угол обзора 160°

Master Large Control



Проекционные экраны для крупных мероприятий в киноконцертных залах, конференц-холлах, лекториях и т. д. Выпускаются с шириной до 7 метров во всех основных форматах: 4:3, 16:9, 16:10.

- При сворачивании полотна нижняя планка полностью скрывается в корпус;
- Автоматическая остановка полотна на требуемой высоте при сворачивании и разворачивании увеличивает срок службы экрана и повышает удобство использования;
- Корпус выполнен из стали с надежным покрытием, в моделях с шириной 6.5 м – из алюминия;
- Надежный цилиндрический мотор;
- Черная кайма по периметру увеличивает воспринимаемую контрастность изображения;
- В комплект входит пульт инфракрасного и радиочастотного управления, что расширяет возможности использования экрана;
- Выпускается с полотном Matte White FiberGlass;
- В комплект входят все необходимые детали для крепления экрана к стене и потолку.

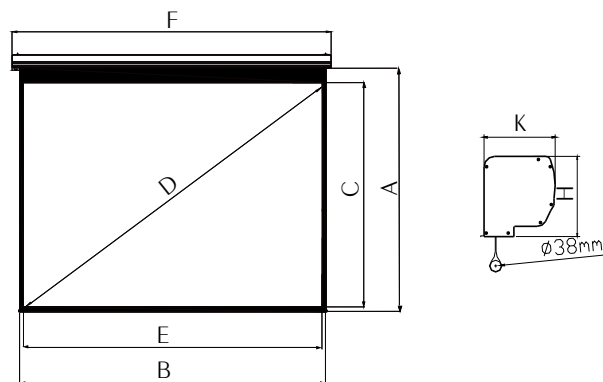

	Код продукта	Общий размер, АxБ, см	Рабочая область, CxЕ, см	Диагональ рабочей поверхности D, см/дюймы	Черная кайма слева, справа/снизу/сверху, см	Габариты корпуса, (КxНxF), мм	Вес, кг
Формат 4:3							
	LMLC 100101	399x518	381x508	635/250"	5/8/10	145x175x5385	82
	LMLC 100102	437x569	419x559	699/275"	5/8/10	165x202x5895	108
	LMLC 100103	470x620	457x610	762/300"	5/8/5	165x202x6405	127
Формат 16:9							
	LMLC 100104	299x510	281x500	574/226"	5/8/10	145x175x5305	76
	LMLC 100105	327x560	309x550	630/248"	5/8/10	165x202x5805	102
Формат 16:10							
	LMLC 100106	284x441	269x431	508/200"	5/5/10	130x150x4600	59
	LMLC 100107	355x549	337x539	635/250"	5/8/10	165x202x5690	101
	LMLC 100108	388x602	370x592	699/275"	5/8/10	165x202x6225	122
	LMLC 100109	422x656	404x646	762/300"	5/8/10	240x270x6760	170

Устойчивость к огню

Возможность мыть

Устойчивость к плесени

Угол обзора 160°

Master Fold



Компактный экран для мобильного использования. Основная сфера применения — шоу-бизнес, выставки, обучающие семинары. Легко раскладывается и убирается в металлический кейс с 4 колесиками. Состоит из цельной крепкой стальной рамы и двух Т-образных армированных ножек и не теряет своей прочности при частых транспортировках.

- Устойчивость к огню
- Возможность мыть
- Устойчивость к плесени
- Угол обзора 160°

- Быстро собирается и разбирается без использования специальных инструментов;
- Проекционное полотно натягивается в считанные секунды;
- Прочная рама, выполненная из анодированного алюминия, представляет собой единую конструкцию, придавая изделию дополнительную устойчивость;
- Возможно прямое и обратное проецирование;
- Прочные и гибкие стыки обеспечивают надежность соединения и не теряют своих превосходных эксплуатационных качеств при частых монтажных/демонтажных работах;
- Транспортировочный кейс с прочным металлическим каркасом обладает повышенной прочностью и выдерживает любые условия перевозки;
- Выпускается с полотнами Matte White, Rear Projection.

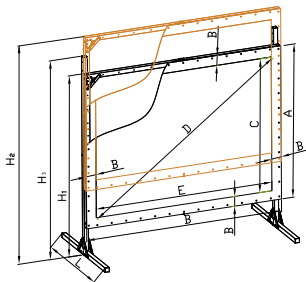

	Код продукта	Общий размер АxВ, см	Рабочая область, СxЕ, см	Диагональ рабочей поверхности D, см/дюймы	Черная кайма по периметру, см	Полотно	Миним. высота экрана Н1, см	Максим. высота экрана Н2, см	Высота ножек Н3, см	Ширина ножек L, см	Вес, кг
Формат [11]	LMF 100101	168x219	152x203	254/100	8	MW	198	278	218	84	14,7
	LMF 100102	199x260	183x244	305/120	8	MW	236	316	240	94	16,7
	LMF 100103	245x321	229x305	381/150	8	MW	268	348	250	114	23,6
	LMF 100104	290x382	274x366	457/180	8	MW	333	413	292	144	31,3
	LMF 100105	321x422	305x406	508/200	8	MW	349	429	292	144	33,6
	LMF 100106	400x526	381x508	635/250	9	MW	432	492	405	126	47,2
	LMF 100107	476x628	457x610	762/300	9	MW	551	611	600	156	58,6
	LMF 100108	168x219	152x203	254/100	8	RP	198	278	240	84	14,4
	LMF 100109	199x260	183x244	305/120	8	RP	236	316	250	94	16,3
	LMF 100110	245x321	229x305	381/150	8	RP	268	348	292	114	22,4
	LMF 100111	290x382	274x366	457/180	8	RP	333	413	292	144	30,4
	LMF 100112	321x422	305x406	508/200	8	RP	349	429	292	144	32,5
LMF 100113	168x219	152x203	254/100	8	MW + RP	198	278	218	84	16,9	
LMF 100114	199x260	183x244	305/120	8	MW + RP	236	316	240	94	19,4	
LMF 100115	245x321	229x305	381/150	8	MW + RP	268	348	250	114	26,9	
LMF 100116	290x382	274x366	457/180	8	MW + RP	333	413	292	144	36,5	
LMF 100117	321x422	305x406	508/200	8	MW + RP	349	429	292	144	39,7	
Формат [103]	LMF 100118	141x237	125x237	254/100	8	MW	182	270	218	84	14,7
	LMF 100119	165x282	149x266	305/120	8	MW	219	299	240	94	16,7
	LMF 100120	203x348	187x332	381/150	8	MW	247	327	250	114	23,6
	LMF 100121	240x415	224x399	457/180	8	MW	268	348	292	144	31,3
	LMF 100122	266x461	249x443	508/200	9	MW	285	365	315	108	33,6
Формат [104]	LMF 100124	151x231	135x215	254/100	8	MW	185	265	218	84	14,7
	LMF 100125	178x275	162x259	305/120	8	MW	210	290	240	94	16,7
	LMF 100126	218x339	202x323	381/150	8	MW	235	315	250	114	23,6
	LMF 100127	258x404	242x388	457/180	8	MW	275	355	292	144	31,3
	LMF 100128	287x449	269x431	508/200	9	MW	317	397	315	108	33,6

MW – Matte White
RP – Rear Projection

Master Portable

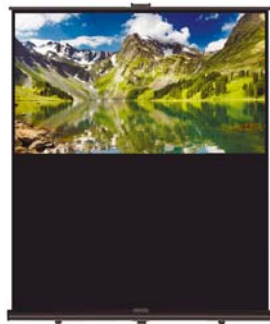

Портативный напольный выдвижной экран для мобильных презентаций. Идеальное решение для тех, кто проводит много времени в командировках – благодаря малому весу, компактному размеру и простой конфигурации очень удобен для транспортировки и монтажа/демонтажа.

- Функциональный и комфортный пластиковый кофр для мобильного применения;
- Надежный пневматический механизм, работающий по принципу ножниц, обеспечивает плавное выдвижение полотна;
- Компактный и легкий алюминиевый корпус;
- Экран имеет две выдвижные опоры для установки, которые легко убираются внутрь корпуса, когда экран не используется;
- Выдвижные опоры для установки снабжены регулировочными винтами для обеспечения устойчивости установки;
- Широкая нижняя черная кайма позволяет устанавливать экран на желаемой высоте;
- Выпускается с плотным Matte White FiberGlass;
- Черная кайма по периметру увеличивает воспринимаемую контрастность изображения.

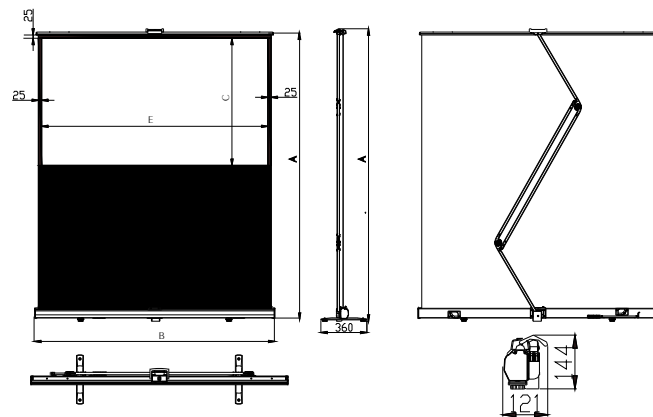

Формат	Код продукта	Общий размер, АxВ,см	Рабочая область, СxЕ, см	Диагональ рабочей поверхности D, см/дюймы	Черная кайма по периметру/нижней экстрадруп, см	Габариты корпуса, (ШxВxД), мм	Вес, кг
□	LMPR 100101	175x135	91x122	152/60"	2,5/64	120/144/1350	6,2
	LMPR 100102	203x159	110x146	183/72"	2,5/73	120/144/1590	7
	LMPR 100103	212x176	122x163	203/80"	2,5/63	120/144/1760	7,7
	LMPR 100104	235x216	152x203	254/100"	2,5/58	120/144/2160	9
□	LMPR 100105	178x146	75x133	152/60"	2,5/83	120/144/1460	6,5
	LMPR 100106	198x190	100x177	203/80"	2,5/78	120/144/1900	7,9

Устойчивость к огню

Возможность мыть

Устойчивость к царапинам

Угол обзора 160°

Eco Picture



- Простой и легкий монтаж на стену/потолок для универсального использования;
- Нижняя планка обеспечивает идеально ровное натяжения полотна;
- Пружинный механизм позволяет фиксировать полотно на любой высоте и препятствует самораскрытию экрана;
- В комплектацию входит уровень для идеально ровного монтажа;
- Выпускается с полотном Matte White.

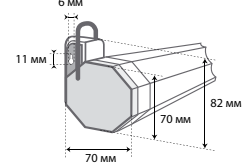
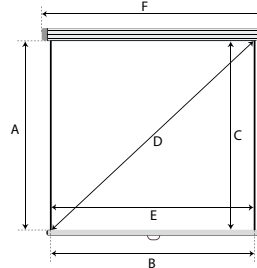

Формат	Код продукта	Общий размер полотна, АxВ, см	Рабочая область, СxЕ, см	Диагональ рабочей поверхности D, см/дюймы	Габариты корпуса (ШxВxД), мм	Вес, кг
	LEP-100101	150 x 150	150 x 150	212/84	70x82x1590	4
	LEP-100105	160 x 160	160 x 160	226/89	70x82x1690	4
	LEP-100102	180 x 180	180 x 180	255/100	70x82x1890	5
	LEP-100103	200 x 200	200 x 200	283/111	70x82x2090	7

- Устойчивость к огню
- Возможность мыть
- Устойчивость к плесени
- Угол обзора 160°

Eco View



Компактный переносной экран на штативе. Благодаря встроенному в штатив корректору трапецеидальных искажений обеспечивается точная настройка изображения.

- Полотно с обратной стороны имеет черное покрытие для предотвращения засветки изображения;
- Специально разработанный кнопочный механизм раскрытия/сворачивания ножек штатива;
- Телескопическая стойка, оснащенная регуляторами для выбора формата и высоты проекции;
- Удобная ручка для переноски;
- В комплектацию входит уровень для идеально ровного монтажа;
- Возможность настенной установки;
- Выпускается с полотном Matte White.

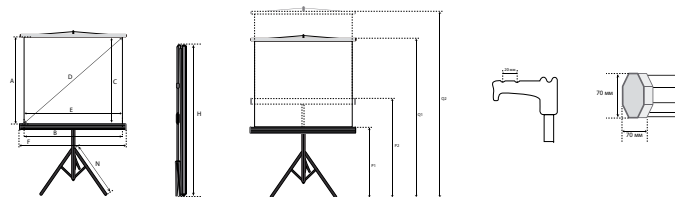

Формат <input type="checkbox"/>	Код продукта	Общий размер полотна, АхВ, см	Рабочая область, СхЕ, см	Диагональ рабочей области D, см/ дюймы	Габариты корпуса (ШхВхД), мм	Длина ножек N, см	Длина собранного экрана H, см	Высота нижней планки, P1/P2, см	Высота верхней планки, Q1/Q2, см	Вес, кг
	LEV-100101	150 x 150	150 x 150	212/84	70x70x1576	47	160	32/100	187/248	7
	LEV-100105	160 x 160	160 x 160	226/89	70x70x1676	47	171	32/100	187/248	8
	LEV-100102	180 x 180	180 x 180	255/100	70x70x1876	67	190	45/128	225/308	10
	LEV-100103	200 x 200	200 x 200	283/111	70x70x2076	67	210	45/124	245/324	11

Устойчивость к огню

Возможность мыть

Устойчивость к плесени

Угол обзора 160°

Cinema Control



Экран для домашнего кинотеатра с электроприводом. Обладает всеми необходимыми характеристиками для комфортного просмотра домашнего кино и благодаря лаконичному дизайну органично вписывается в любое интерьерное решение.

Устойчивость к огню

Возможность мыть

Устойчивость к царапинам

Угол обзора 160°

- Элегантный алюминиевый корпус отличается легкостью и обладает привлекательным дизайном;
- Два цветовых исполнения корпуса – классический белый и уникальный титаниум, который меняет цвет в зависимости от освещения и придает изысканность любому интерьеру;
- Треугольная алюминиевая планка в нижней части полотна при сворачивании экрана убирается в корпус и придает установке аккуратный внешний вид;
- Бесшумный мотор;
- В комплект входят радиочастотный и инфракрасный пульты управления;
- Триггерная система, поставляемая с экраном, обеспечивает связь между проектором и экраном;
- Экран включает в себя интерфейс для управления по протоколу RS232 и посредством сухих контактов;
- Верхняя черная кайма обеспечивает идеальную высоту просмотра - размер определяется высотой экрана;
- Специальные настенно-потолочные кронштейны с возможностью горизонтальной регулировки и с защелкивающимся механизмом для быстрого и удобного монтажа/демонтажа экрана;
- Выпускается с полотном Matte White FiberGlass.

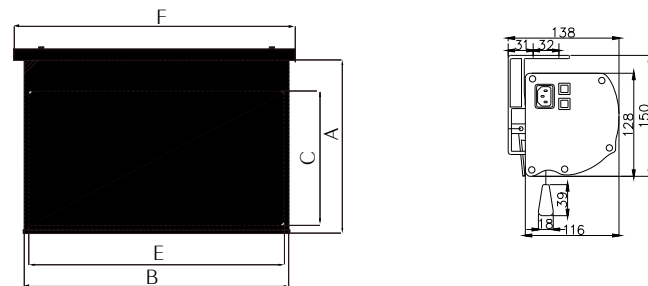

Формат	Код продукта	Общий размер, АхВ, см	Рабочая область, СхЕ, см	Диагональ рабочей поверхности D, см/дюймы	Черная кайма слева, справа/сверху, снизу, см	Цвет корпуса	Габариты корпуса, (ШхВхД), мм	Вес, кг
	LCC 100101	175x185	100x177	203/80"	4/2/70	Титаниум	116x128/2045	16,8
	LCC 100102	185x211	114x203	234/92"	4/2/65	Титаниум	116x128/2305	17,5
	LCC 100103	185x221	120x213	244/96"	4/2/60	Титаниум	116x128/2400	18
	LCC 100104	185x230	125x222	254/100"	4/2/55	Титаниум	116x128/2490	20
	LCC 100105	185x243	132x235	269/106"	4/2/47	Титаниум	116x128/2620	21
	LCC 100106	185x272	148x264	302/119"	4/2/31	Титаниум	116x128/2920	23
	LCC 100107	187x305	166x295	338/133"	4/2/14	Титаниум	116x128/3255	25
	LCC 100108	219x362	198x352	404/159"	4/2/10	Титаниум	116x128/3835	27
	LCC 100109	175x185	100x177	203/80"	4/2/70	Белый	116x128/2045	16,8
	LCC 100110	185x211	114x203	234/92"	4/2/65	Белый	116x128/2305	17,5
	LCC 100111	185x221	120x213	244/96"	4/2/60	Белый	116x128/2400	18
	LCC 100112	185x230	125x222	254/100"	4/2/55	Белый	116x128/2490	20
	LCC 100113	185x243	132x235	269/106"	4/2/47	Белый	116x128/2620	21
	LCC 100114	185x272	148x264	302/119"	4/2/31	Белый	116x128/2920	23
	LCC 100115	187x305	166x295	338/133"	4/2/14	Белый	116x128/3255	25
	LCC 100116	219x362	198x352	404/159"	4/2/10	Белый	116x128/3835	27

Cinema Tensioned Control

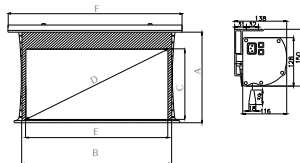

– Идеальная система натяжения обеспечивает абсолютно плоскую поверхность экрана, позволяя проецировать любые изображения при любых условиях установки;

– Алюминиевый корпус отличается легкостью и привлекательным дизайном;

– Два цветовых исполнения корпуса – классический белый и уникальный титаниум, который меняет цвет в зависимости от освещения и придает изысканность любому интерьеру;

– Треугольная алюминиевая планка в нижней части полотна при сворачивании экрана убирается в корпус и придает установке аккуратный внешний вид;

– Бесшумный мотор;

– В комплект входят радиочастотный и инфракрасный пульты управления;

– Триггерная система, поставляемая с экраном, обеспечивает связь между проектором и экраном;

– Экран включает в себя интерфейс для управления по протоколу RS232 и посредством сухих контактов;

– Верхняя черная кайма обеспечивает идеальную высоту просмотра – размер определяется высотой экрана;

– Специальные настенно-потолочные кронштейны позволяют горизонтальной регулировкой и защелкивающимся механизмом для быстрого и удобного монтажа/демонтажа экрана;

– Выпускается с тремя видами полотен – Matte White и акустически прозрачными High Contrast Sound и Matte White Sound.

Формат	Код продукта	Полотно	Общий размер, АxВxС, мм	Рабочая область, СxЕ, см	Диагональ рабочей поверхности D, см/дюймы	Черная кайма слева, справа/сверху, см	Цвет корпуса	Габариты корпуса, (ШxВxГ), мм	Вес, кг
LCCT 100101	High Contrast Sound	155x235	120x213	244/96"	11/3/30	Титаниум	116x128x2645	19,5	
LCCT 100102	High Contrast Sound	160x244	125x222	254/100"	11/3/30	Титаниум	116x128x2735	20,4	
LCCT 100103	High Contrast Sound	168x257	132x235	269/106"	11/3/30	Титаниум	116x128x2865	21,3	
LCCT 100104	High Contrast Sound	184x286	148x264	302/119"	11/3/30	Титаниум	116x128x3155	23,5	
LCCT 100105	High Contrast Sound	186x317	166x295	338/133"	11/3/15	Титаниум	116x128x3470	25,4	
LCCT 100106	High Contrast Sound	207x354	187x332	381/150"	11/3/15	Титаниум	116x128x3840	28	
LCCT 100107	High Contrast Sound	211x374	198x352	404/159"	11/3/7	Титаниум	116x128x4040	29,5	
LCCT 100108	Matte White	155x235	120x213	244/96"	11/3/30	Титаниум	116x128x2645	19,3	
LCCT 100109	Matte White	160x244	125x222	254/100"	11/3/30	Титаниум	116x128x2735	20,3	
LCCT 100110	Matte White	168x257	132x235	269/106"	11/3/30	Титаниум	116x128x2865	21,2	
LCCT 100111	Matte White	184x286	148x264	302/119"	11/3/30	Титаниум	116x128x3155	22,8	
LCCT 100112	Matte White	186x317	166x295	338/133"	11/3/15	Титаниум	116x128x3470	25,5	
LCCT 100113	Matte White	207x354	187x332	381/150"	11/3/15	Титаниум	116x128x3840	28	
LCCT 100114	Matte White	211x374	198x352	404/159"	11/3/7	Титаниум	116x128x4040	29,6	
LCCT 100129	Matte White Sound	155x235	120x213	244/96"	11/3/30	Титаниум	116x128x2645	19,7	
LCCT 100130	Matte White Sound	160x244	125x222	254/100"	11/3/30	Титаниум	116x128x2735	20,4	
LCCT 100131	Matte White Sound	168x257	132x235	269/106"	11/3/30	Титаниум	116x128x2865	21,2	
LCCT 100132	Matte White Sound	184x286	148x264	302/119"	11/3/30	Титаниум	116x128x3155	23,3	
LCCT 100133	Matte White Sound	186x317	166x295	338/133"	11/3/15	Титаниум	116x128x3470	25,4	
LCCT 100134	Matte White Sound	207x354	187x332	381/150"	11/3/15	Титаниум	116x128x3840	28,2	
LCCT 100135	Matte White Sound	219x374	198x352	404/159"	11/3/15	Титаниум	116x128x4040	29,7	
LCCT 100115	High Contrast Sound	155x235	120x213	244/96"	11/3/30	Белый	116x128x2645	19,4	
LCCT 100116	High Contrast Sound	160x244	125x222	254/100"	11/3/30	Белый	116x128x2735	19,8	
LCCT 100117	High Contrast Sound	168x257	132x235	269/106"	11/3/30	Белый	116x128x2865	21,2	
LCCT 100118	High Contrast Sound	184x286	148x264	302/119"	11/3/30	Белый	116x128x3155	23	
LCCT 100119	High Contrast Sound	186x317	166x295	338/133"	11/3/15	Белый	116x128x3470	24,9	
LCCT 100120	High Contrast Sound	207x354	187x332	381/150"	11/3/15	Белый	116x128x3840	27,5	
LCCT 100121	High Contrast Sound	211x374	198x352	404/159"	11/3/7	Белый	116x128x4040	29,8	
LCCT 100122	Matte White	155x235	120x213	244/96"	11/3/30	Белый	116x128x2645	19,3	
LCCT 100123	Matte White	160x244	125x222	254/100"	11/3/30	Белый	116x128x2735	19,9	
LCCT 100124	Matte White	168x257	132x235	269/106"	11/3/30	Белый	116x128x2865	20,7	
LCCT 100125	Matte White	184x286	148x264	302/119"	11/3/30	Белый	116x128x3155	22,8	
LCCT 100126	Matte White	186x317	166x295	338/133"	11/3/15	Белый	116x128x3470	24,9	
LCCT 100127	Matte White	207x354	187x332	381/150"	11/3/15	Белый	116x128x3840	27,6	
LCCT 100128	Matte White	211x374	198x352	404/159"	11/3/7	Белый	116x128x4040	28,9	
LCCT 100136	Matte White Sound	155x235	120x213	244/96"	11/3/30	Белый	116x128x2645	19,3	
LCCT 100137	Matte White Sound	160x244	125x222	254/100"	11/3/30	Белый	116x128x2735	20	
LCCT 100138	Matte White Sound	168x257	132x235	269/106"	11/3/30	Белый	116x128x2865	20,8	
LCCT 100139	Matte White Sound	184x286	148x264	302/119"	11/3/30	Белый	116x128x3155	22,9	
LCCT 100140	Matte White Sound	186x317	166x295	338/133"	11/3/15	Белый	116x128x3470	25	
LCCT 100141	Matte White Sound	207x354	187x332	381/150"	11/3/15	Белый	116x128x3840	27,6	
LCCT 100142	Matte White Sound	219x374	198x352	404/159"	11/3/15	Белый	116x128x4040	29,2	

Устойчивость к огню

Возможность мыть

Устойчивость к плесени

Угол обзора 160°

Cinema Home



Натяжной экран на раме для домашнего кинотеатра. Обладает идеально ровной поверхностью, обеспечивая безупречное качество изображения. Возможны два варианта рамы – прямая и изогнутая, усиливающая эмоциональное восприятие контента.

- Возможность проецировать контент любого типа, включая HD благодаря абсолютно плоской поверхности;
- Алюминиевая рама толщиной 8 мм имеет скосы на внутренней стороне, которые защищают от тени на изображении;
- Отделка рамы из черного бархата придает установке элегантный внешний вид и наполняет помещение атмосферой домашнего уюта;
- Легкий монтаж с помощью крепежных кронштейнов, входящих в комплект;
- Изогнутая рама расширяет угол обзора охватывает периферийную зону, повышая эмоциональную вовлеченность в происходящее на экране;
- Стандартно изогнутая рама имеет изгиб 25 градусов, под заказ изгиб может быть любым;
- Возможна установка на ножках (поставляются опционально);
- В комплект входят все необходимые детали для крепления экрана к стене и потолку;
- Выпускается с полотном Matte White.

Устойчивость к огню

Возможность мыть

Устойчивость к плесени

Угол обзора 160°

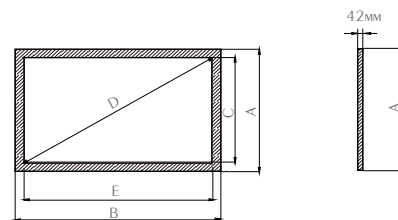

Формат	Код продукта	Общий размер, АxБ, см	Рабочая область, СxЕ, см	Диагональ рабочей поверхности D, см/дюймы	Черная кайма по периметру, см	Вес, кг
Стандартный экран	LCH 100101	116x193	100x177	203/80"	8	9,2
	LCH 100102	130x219	114x203	234/92"	8	10
	LCH 100103	136x229	120x213	244/96"	8	10,5
	LCH 100104	141x238	125x221	254/100"	8	11
	LCH 100105	148x251	132x235	269/106"	8	12
	LCH 100106	164x280	148x264	302/119"	8	12,8
	LCH 100107	182x311	166x295	338/133"	8	15
	LCH 100108	203x348	187x332	381/150"	8	16,5
	LCH 100109	214x368	198x352	404/159"	8	17,5
Панорамный экран	LCH 100110	148x252	132x235	269/106"	8	12,5
	LCH 100111	164x281	148x264	302/119"	8	13,5
	LCH 100112	182x313	166x295	338/133"	8	16
	LCH 100113	203x350	187x332	381/150"	8	18
	LCH 100114	214x370	198x352	404/159"	8	19
Ножки для экрана	LCH 100115			203-254/80-100"		6
	LCH 100116			269/106"		7
	LCH 100117			302/119"		7
	LCH 100118			338/133"		9,5
	LCH 100119			381/150"		9,5
	LCH 100120			404/159"		9,5

Cinema Premium



Натяжные экраны на люверсах, используемые в качестве нестандартных проекционных решений. Основная сфера применения - театры, кинотеатры, концертные площадки. Изготавливаются на заказ под любые размеры.

- Проекционное полотно натягивается по периметру на трубчатую алюминиевую раму с помощью люверсов;
- Возможна инсталляция на стену и установка на ножках;
- В случае, если у заказчика имеется готовая рама, на нее можно натянуть полотно Cinema Premium, экономя средства на приобретение целого экрана;
- Широкий выбор полотен: Matte White, Matte White Sound, 3D Passive, 3D Passive Sound
- Опционально рама может поставляться с покрытием.

 Устойчивость к огню

 Возможность мыть

 Устойчивость к плесени

 Угол обзора 160°

Глоссарий

Черная кайма – это черная полоса по периметру проекционного полотна, которая увеличивает воспринимаемую контрастность изображения.

Черная обратная сторона – нижний слой проекционного полотна, окрашенный в черный цвет, что препятствует проникновению света и способствует его лучшему отражению.

Угол обзора – максимальный угол, при котором проецируемое изображение сохраняет четкую видимость.

Коэффициент усиления – относительный критерий того, насколько хорошо экран отражает направленный на него свет по сравнению с эталонным экраном. Эталонный экран - экран с таким покрытием, который равномерно по всем направлениям рассеивает 100% падающего на него перпендикулярного светового потока.

Рабочая область – это проекционная поверхность без учета черной каймы.

Коррекция трапецидальных искажений – восстановление прямоугольной формы изображения на экране, достигаемая за счет наклона экранного полотна.

Внешняя засветка – это количество нежелательного освещения в помещении, которое может отрицательно повлиять на проецирование. Источником внешней засветки могут быть окна или комнатное освещение.

RS232 – это стандарт последовательной передачи двоичных данных и сигналов управления, широко использующийся в последовательных портах компьютеров.

Aspect Ratio/Формат – это соотношение ширины и высоты изображения. Наиболее распространенные форматы – видео (4:3), HDTV (16:9), широкий (16:10), Cinemascope (2.35:1).

Проекционные столики Lumien

Презентационная мебель Lumien представлена тремя моделями проекционных столиков, которые отличаются высоким качеством, беспрецедентной надежностью и сбалансированной ценой и могут широко использоваться для задач бизнеса и образования.

Deco

Складной проекционный столик

- Две полки, расположенные на разной высоте, позволяют одновременно устанавливать на нем проектор и ноутбук, а также размещать различные аксессуары для презентаций;
- Наличие двух пар ножек придает изделию дополнительную устойчивость и обеспечивают сохранность расположенного на нем оборудования;
- Стальная конструкция имеет порошковое покрытие черного цвета для защиты от ржавчины и царапин;
- Простота использования.



Столик легко и быстро складывается и раскладывается, готов к использованию без дополнительной регулировки и при этом обладает небольшим весом, его удобно переносить из помещения в помещение, что делает его превосходным решением для образования.

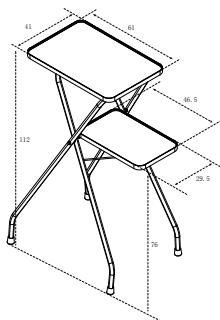

	Нагрузка на полки, кг	Наклон, °	Высота, см	Размер полок, см	Вес, кг
Deco	25 / 15	-	112 / 76	41x61 / 29x47	9

Vitel

Мобильный проекционный столик

- Плавная регулировка высоты и наклона расширяет возможности применения столика и делают его удобным в использовании;
- Бортики по краям для защиты проектора от падения;
- Четыре ролика с покрытием из высокопрочного каучука обеспечивают плавное перемещение столика по любой поверхности;
- Прочная стальная конструкция имеет порошковое покрытие черного цвета, защищая изделие от ржавчины, коррозии и сколов и продлевает срок службы;
- Легкая сборка.



Мобильный проекционный столик обладает высокой маневренностью, что обеспечивает его широкую область применения: образование, мобильные презентации в бизнесе, выставочные комплексы.

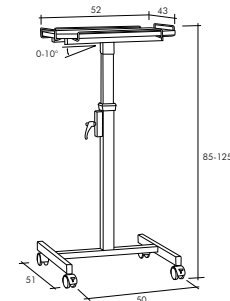

	Нагрузка на полки, кг	Наклон, °	Высота, см	Размер полок, см	Вес, кг
Vitel	20	0-10	80-125	43x52	13

Проекционные столики Lumien

Galant

Портативный столик для профессиональных презентаций



Портативный столик для профессиональных презентаций. Основная сфера применения – презентации на конференциях, симпозиумах, выставочных инсталляциях.

- Встроенная пневматическая пружина позволяет легко регулировать высоту, обеспечивая установку проектора на необходимом для максимально комфортного просмотра уровне;
- Две полки позволяют одновременно устанавливать на нем проектор и ноутбук, а также размещать различные аксессуары для презентаций;
- Нижняя полка оснащена функцией поворота и регулировки по высоте, что придает инсталляции дополнительные возможности;
- Небольшие опорные стойки обеспечивают дополнительную устойчивость модели;
- Два больших колеса из каучука придают модели маневренность при перемещении;
- Прочная конструкция имеет порошковое покрытие черного цвета для защиты от ржавчины и царапин;
- Легкая сборка.

Технические данные пультов Lumien



Надежный и эргономичный пульт от производителя делает Вашу работу с экраном легкой и непринужденной. Длинный силовой кабель и настенное крепление позволят Вам выгодно расположить ресивер пульта, позволяя управлять экраном как с дистанционного пульта, так и непосредственно с ресивера. Каждый пульт имеет заводские настройки, но при желании можно настраивать пульты в соответствии с потребностями пользователя посредством несложных манипуляций. Каждый ресивер (соответственно экран) можно настроить на работу с пятью пультами.

- Сеть: 230VAC±10% (50Гц);
- Ток на выходе к мотору: не более 3А (230VAC);
- Дальность действия: радиочастотного пульта – не менее 20 м; инфракрасного пульта – до 8 м (допускается горизонтальное отклонение направления пульта на 15°);
- Частота сигнала: радиочастотный пульт – 433.9 МГц, инфракрасный пульт 38 КГц;
- Максимальное рабочее время при нажатии кнопки: 120 с;
- При превышении данного лимита контроллер прекращает подачу энергии к мотору;
- Минимальное рабочее время одной нажатой кнопки: 0,3 с;
- Максимальное количество рабочих радиочастотных пультов на один экран: до 5 шт.



Galant	Нагрузка на полки, кг	Наклон, °	Высота, см	Размер полок, см	Вес, кг
Galant	10 / 5	-	89-125 / 72-108	35x42 / 24x36	13

The image features a vibrant orange-to-yellow gradient background. In the center-left, the word "Lumien" is written in a bold, black, sans-serif font, preceded by a small orange square icon. The lower half of the image is filled with a complex arrangement of overlapping, semi-transparent geometric shapes, primarily squares and rectangles, in various shades of blue, white, and light purple. These shapes create a sense of depth and movement, resembling a modern architectural or digital design. The overall aesthetic is clean, contemporary, and high-tech.

 **Lumien**

WWW.LUMIEN.RU